



SISTEMA MULTIFUNZIONE

Profilo tubolare in alluminio estruso
per dare forma alle tue idee.
Facile e veloce!







Il SISTEMA MULTIFUNZIONE, brevettato da Pronema, è una soluzione facile, pratica e versatile per la realizzazione di vani dove, ad esempio, incassare zanzariere o tende a rullo.

Ma non solo. La semplicità di assemblaggio dei profili in alluminio, grazie ad un'ampia gamma di elementi di connessione, rende il sistema adatto anche alla realizzazione di strutture reticolari per arredo d'interni, serre, gazebo e stand fieristici.

Tanti sono i vantaggi nel dare forma alle tue idee con il SISTEMA MULTIFUNZIONE:

- È robusto ma leggero.
- Non teme l'acqua e l'umidità in genere.
- È lavabile.
- Ideale in ogni ambiente.

Mettilo alla prova!



Componi il tuo progetto e calcola il costo.

È facile!

1 **Sviluppa** il tuo progetto componendo vari **segmenti di profilo**, gli **angolari** e le **giunzioni a "T"** più adatti a ciò che hai in mente.

2 **Calcola** la lunghezza totale di profilo da utilizzare. Puoi scegliere tra numerose finiture.

3 **Moltiplica** la lunghezza del profilo per il costo al metro lineare.

4 All'importo ottenuto **somma** il costo dei singoli angolari e delle giunzioni a "T" che desideri utilizzare.

IL PROFILO ESTRUSO 50x25

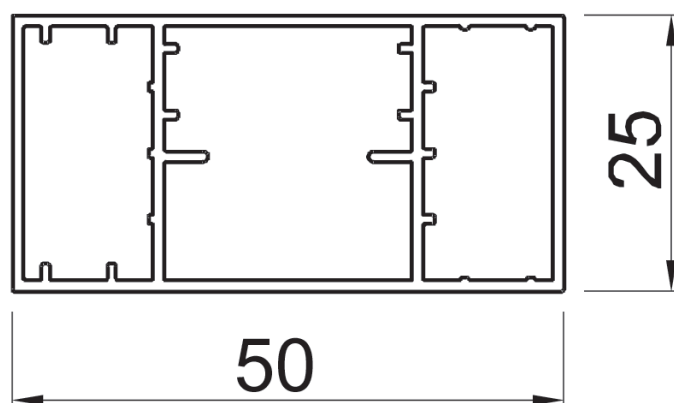







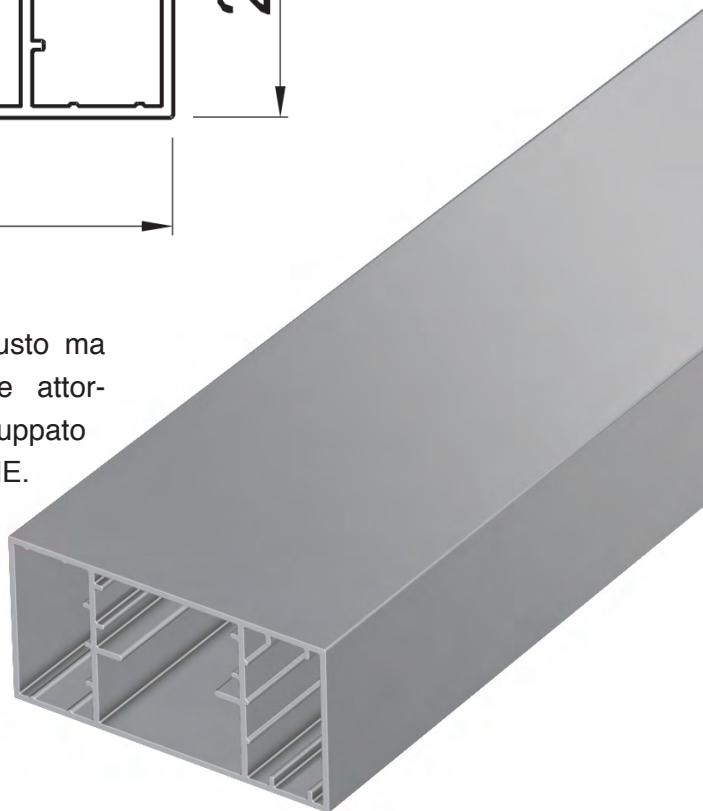



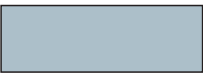

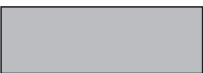

Realizzato in alluminio, robusto ma leggero, è l'elemento base attorno a cui Pronema ha sviluppato il SISTEMA MULTIFUNZIONE.

Stabilisci la lunghezza e trova la finitura più adatta a ciò che hai in mente.

Hai solo l'imbarazzo della scelta.



Profilo estruso 50x25: importo al metro lineare, IVA esclusa

	Alluminio grezzo art. 030090.000 Euro 8,84		Verde P6005 opaco art. 030090.500 Euro 11,05		Verde marezzato * art. 030090.750 Euro 14,04
	Argento art. 030090.700 Euro 11,05		Marr. P8014 opaco art. 030090.200 Euro 11,05		Grigio marezzato * art. 030090.751 Euro 14,04
	Bianco P9010 art. 030090.002 Euro 11,05		Marr. P8017 opaco art. 030090.201 Euro 11,05		Marrone marezzato * art. 030090.752 Euro 14,04
	Avorio P1013 art. 030090.100 Euro 11,05		Nero P9004 opaco art. 030090.098 Euro 11,05		Noce chiaro * art. 030090.800 Euro 19,58
	Bronzo chiaro art. 030090.210 Euro 11,05				Noce scuro * art. 030090.803 Euro 19,58
	Bronzo scuro art. 030090.211 Euro 11,05				Ciliegio * art. 030090.801 Euro 19,58

* su richiesta (colore non disponibile a magazzino)

Colori e disegni tecnici hanno valore puramente esemplificativo. Per le finiture fare riferimento alla cartella colori "Profili alluminio".

GLI ANGOLARI E LE GIUNZIONI A "T"

LEGENDA

- 1) Profilo estruso 50x25mm **Art. 020360**
- 2) Tappi per fissaggio tubo 50x25 **Art. 040850.099**
- 3) 4) Sacchetto 10 viti e 10 tasselli \varnothing 6 **Art. 200430.099**
- 5) Squadretta a 90 gradi con pulsanti esterni **Art. 092170**
- 6) Squadretta a 90 gradi con pulsanti interni **Art. 092180**
- 7) Cavallotto per giunzioni a "T" **Art. 092200**
- 8) Vite con esagono incassato M6x16 **Art. 092220**
- 9) Squadretta ad angolazioni variabili **Art. 092190**

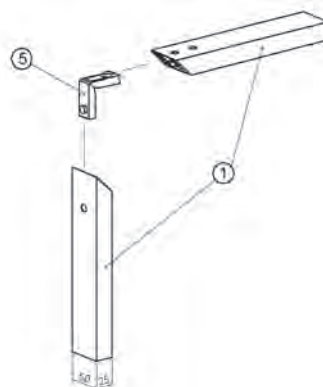

Angolo a 90°
squadretta esterna
lato 50-50 mm

Art. 092171

Costo montaggio angolo
Euro 8.36

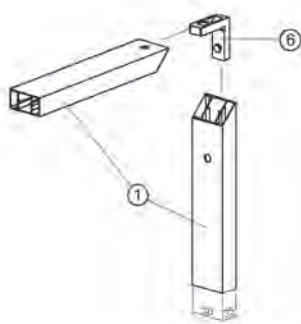

Angolo a 90°
squadretta interna
lato 50-50 mm

Art. 092181

Costo montaggio angolo
Euro 10.24

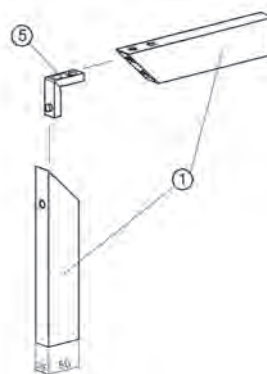

Angolo a 90°
squadretta esterna
lato 25-25 mm

Art. 092172

Costo montaggio angolo
Euro 8.36

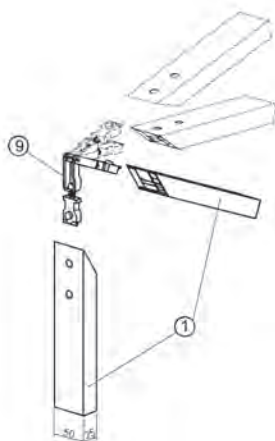

Angolo variabile
squadretta esterna
lato 50-50 mm

Art. 092191

Costo montaggio angolo
Euro 24.77

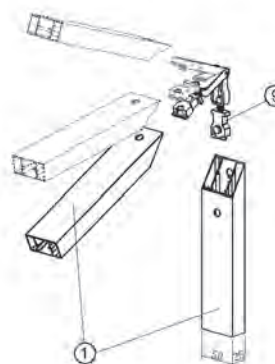

Angolo variabile
squadretta interna
lato 50-50 mm

Art. 092192

Costo montaggio angolo
Euro 24.77

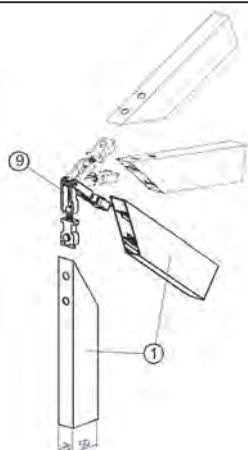

Angolo variabile
squadretta esterna
lato 25-25 mm

Art. 092193

Costo montaggio angolo
Euro 24.77

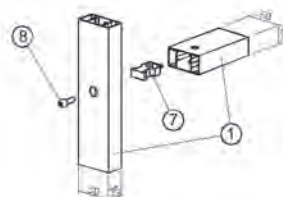

Giunzione a t
con cavallotto
lato 50-50 mm

Art. 092201

Costo montaggio cavallotto
Euro 12.21

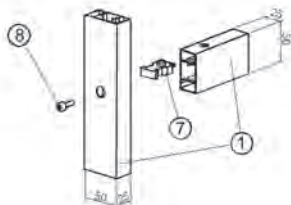

Giunzione a T
con cavallotto
lato 50-25 mm

Art. 092203

Costo montaggio cavallotto
Euro 12.21

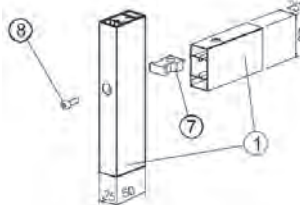

Giunzione a T
con cavallotto
lato 25-25 mm

Art. 092202

Costo montaggio cavallotto
Euro 12.21

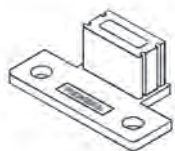

Tappo fissaggio
tubolare 50x25 mm
colore nero

Art. 040850.099

Euro 0.40

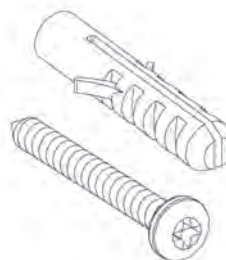

Sacchetto
10 viti
+
10 tasselli ø 6

Art. 200430

Euro 1.22

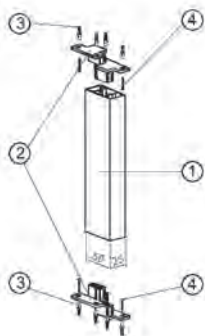

Esempio di
applicazione
con tappi di fissaggio
su lato 50mm

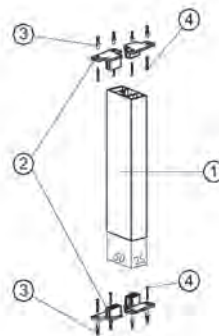

Esempio di
applicazione
con tappi di fissaggio
su lato 25mm



Opzione
applicazione regolo
espansore

Art. 050561

Euro 0.46 cad.

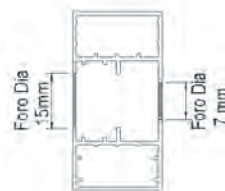

PRONEMA s.r.l.

Via Circonvallazione, 11
28060 Comignago (NO)
Italia

Tel.: +39 0322 505050
+39 0322 060249

Fax.: +39 0322 505040
+39 0322 060252

Mail: info@pronema.it

Web: www.pronema.it

